

ייתכן שיהיה צורך לעדכן את ה-BIOS כאשר קיים עדכון זמין או בעת החלפת לוח המערכת. כדי לבצע עדכון של ה-BIOS:

- 1 הפעל את המחשב.
- 2 עבור אל dell.com/support.
- 3 אם יש לך את תג השירות של המחשב, הקלד את תג השירות של מחשבך ולחץ על **Submit** (שלח). אם אין לך את תג השירות של המחשב, לחץ על **Detect Service Tag** (אתר תג שירות) כדי לאפשר איתור אוטומטי של תג השירות של מחשבך.
- 4  **הערה:** אם לא ניתן לאתר את תג השירות באופן אוטומטי, בחר את המוצר שלך תחת קטגוריות המוצרים.
- 5 לחץ על **View Drivers and Downloads** (הצג מנהלי התקנים והורדות).
- 6 לחץ על **Operating System** (מערכת הפעלה), בחר את מערכת ההפעלה המותקנת במחשב.
- 7 לחץ על **BIOS**.
- 8 לחץ על **Download File** (הורד קובץ) כדי להוריד את הגרסה האחרונה של ה-BIOS עבור מחשבך. בדף הבא, בחר **Single-file download** (הורדת קובץ יחיד) ולחץ על **Continue** (המשך).
- 9 שמור את הקובץ ועם סיום ההורדה, נווט אל התיקייה שבה שמרת את קובץ העדכון של ה-BIOS.
- 10 לחץ לחיצה כפולה על הסמל של קובץ עדכון ה-BIOS ופעל על פי ההוראות שבמסך.

החזרת מודול המצלמה למקומו



אזהרה: לפני תחילת העבודה על חלקיו הפנימיים של המחשב, קרא את מידע הבטיחות שצורף למחשב ופעל על פי השלבים המפורטים בסעיף "לפני שתתחיל" בעמוד 9. לאחר העבודה על חלקיו הפנימיים של המחשב, בצע את ההוראות בסעיף "לאחר העבודה על חלקיו הפנימיים של המחשב" בעמוד 11. לקבלת מידע נוסף אודות בטיחות ושיטות עבודה מומלצות, בקר בדף הבית של התאימות לתקינה בכתובת dell.com/regulatory_compliance.

הליך

- 1 הצמד את מודול המצלמה לכיסוי האחורי של הצג.
- 2 חבר את כבל המצלמה למחבר של מודול המצלמה.
- 3 הצמד את סרט ההדבקה שמהדק את מודול המצלמה לכיסוי האחורי של הצג.

דרישות לביצוע לאחר הפעולה

- 1 החזר את מסגרת הצג למקומה. ראה "החזרת מסגרת הצג למקומה" בעמוד 63.
- 2 החזר את מכלול הצג למקומו. ראה "החזרת מכלול הצג למקומו" בעמוד 60.
- 3 בצע את ההוראות משלב 3 עד שלב 9 בסעיף "החזרת לוח המערכת למקומו" בעמוד 50.
- 4 החזר את משענת כף היד למקומה. ראה "החזרת משענת כף היד למקומה" בעמוד 36.
- 5 החזר את המקלדת למקומה. ראה "החזרת המקלדת למקומה" בעמוד 20.
- 6 החזר את כרטיס ה-Mini-Card האלחוטי למקומו. ראה "החזרת כרטיס ה-Mini-Card האלחוטי למקומו" בעמוד 31.
- 7 בצע את ההוראות משלב 3 עד שלב 5 בסעיף "החזרת הכונן הקשיח למקומו" בעמוד 28.
- 8 החזר את מודולי הזיכרון למקומם. ראה "החזרת מודולי הזיכרון למקומם" בעמוד 24.
- 9 החזר את מכסה הבסיס למקומו. ראה "החזרת כיסוי המעמד למקומו" בעמוד 22.
- 10 בצע את ההוראות משלב 3 עד שלב 4 בסעיף "החזרת הכונן האופטי למקומו" בעמוד 16.
- 11 התקן מחדש את הסוללה. ראה "החלפת הסוללה" בעמוד 13.

הליך

- 1 קלף את סרטי ההדבקה שמהדקים את מודול המצלמה לכיסוי האחורי של הצג.
- 2 נתק את כבל המצלמה ממודול המצלמה.
- 3 קלף את מודול המצלמה והרחק אותו מהכיסוי האחורי של הצג.

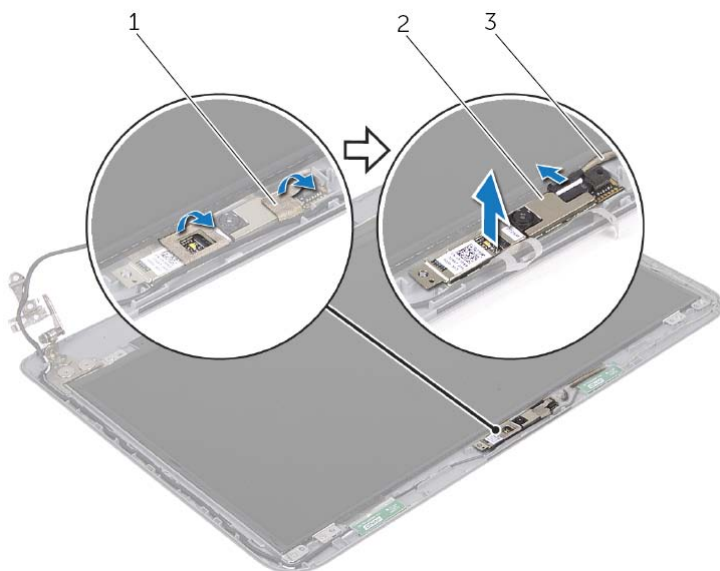

1	סרטים (2)	2	מודול מצלמה
3	כבל המצלמה		



אזהרה: לפני תחילת העבודה על חלקיו הפנימיים של המחשב, קרא את מידע הבטיחות שצורף למחשב ופעל על פי השלבים המפורטים בסעיף "לפני שתתחיל" בעמוד 9. לאחר העבודה על חלקיו הפנימיים של המחשב, בצע את ההוראות בסעיף "לאחר העבודה על חלקיו הפנימיים של המחשב" בעמוד 11. לקבלת מידע נוסף אודות בטיחות ושיטות עבודה מומלצות, בקר בדף הבית של התאימות לתקינה בכתובת dell.com/regulatory_compliance.

דרישות מוקדמות

- 1 הוצא את הסוללה. ראה "הוצאת הסוללה" בעמוד 12.
- 2 בצע את ההוראות משלב 1 עד שלב 2 בסעיף "הסרת הכונן האופטי" בעמוד 14.
- 3 הסר את מכסה הבסיס. ראה "הסרת כיסוי המעמד" בעמוד 21.
- 4 הוצא את מודולי הזיכרון. ראה "הסרת מודולי הזיכרון" בעמוד 23.
- 5 בצע את ההוראות משלב 1 עד שלב 3 בסעיף "הסרת הכונן הקשיח" בעמוד 25.
- 6 הסר את כרטיס ה-Mini-Card האלחוטי. ראה "הסרת כרטיס ה-Mini-Card האלחוטי" בעמוד 29.
- 7 הסר את המקלדת. ראה "סרת המקלדת" בעמוד 17.
- 8 הסר את משענת כף היד. ראה "הסרת משענת כף היד" בעמוד 32.
- 9 בצע את ההוראות משלב 1 עד שלב 8 בסעיף "הסרת לוח המערכת" בעמוד 47.
- 10 הסר את מכלול הצג. ראה "הסרת מכלול הצג" בעמוד 58.
- 11 הסר את מסגרת הצג. ראה "הסרת מסגרת הצג" בעמוד 61.

החזרת לוח הצג למקומו

 אזהרה: לפני תחילת העבודה על חלקיו הפנימיים של המחשב, קרא את מידע הבטיחות שצורף למחשב ופעל על פי השלבים המפורטים בסעיף "לפני שתתחיל" בעמוד 9. לאחר העבודה על חלקיו הפנימיים של המחשב, בצע את ההוראות בסעיף "לאחר העבודה על חלקיו הפנימיים של המחשב" בעמוד 11. לקבלת מידע נוסף אודות בטיחות ושיטות עבודה מומלצות, בקר בדף הבית של התאימות לתקינה בכתובת dell.com/regulatory_compliance.

הליך

- 1 חבר את כבל הצג למחבר לוח הצג.
- 2 הדבק את סרט ההדבקה שמהדק את כבל הצג.
- 3 הנח בזהירות את לוח הצג על הכיסוי האחורי של הצג ויישר את חורי הברגים בלוח הצג עם חורי הברגים שבכיסוי האחורי של הצג.
- 4 הברג חזרה את הברגים שמהדקים את לוח הצג לכיסוי האחורי של הצג.

דרישות לביצוע לאחר הפעולה

- 1 החזר את צירי הצג למקומם. ראה "החזרת צירי הצג למקומם" בעמוד 66.
- 2 החזר את מסגרת הצג למקומה. ראה "החזרת מסגרת הצג למקומה" בעמוד 63.
- 3 החזר את מכלול הצג למקומו. ראה "החזרת מכלול הצג למקומו" בעמוד 60.
- 4 בצע את ההוראות משלב 3 עד שלב 9 בסעיף "החזרת לוח המערכת למקומו" בעמוד 50.
- 5 החזר את משענת כף היד למקומה. ראה "החזרת משענת כף היד למקומה" בעמוד 36.
- 6 החזר את המקלדת למקומה. ראה "החזרת המקלדת למקומה" בעמוד 20.
- 7 החזר את כרטיס ה-Mini-Card האלחוטי למקומו. ראה "החזרת כרטיס ה-Mini-Card האלחוטי למקומו" בעמוד 31.
- 8 בצע את ההוראות משלב 3 עד שלב 5 בסעיף "החזרת הכונן הקשיח למקומו" בעמוד 28.
- 9 החזר את מודולי הזיכרון למקומם. ראה "החזרת מודולי הזיכרון למקומם" בעמוד 24.
- 10 החזר את מכסה הבסיס למקומו. ראה "החזרת כיסוי המעמד למקומו" בעמוד 22.
- 11 בצע את ההוראות משלב 3 עד שלב 4 בסעיף "החזרת הכונן האופטי למקומו" בעמוד 16.
- 12 התקן מחדש את הסוללה. ראה "החלפת הסוללה" בעמוד 13.

הליך

- 1 הסר את הברגים שמהדקים את לוח הצג לכיסוי האחורי של הצג.
- 2 הרם בזהירות את לוח הצג והפוך אותו.

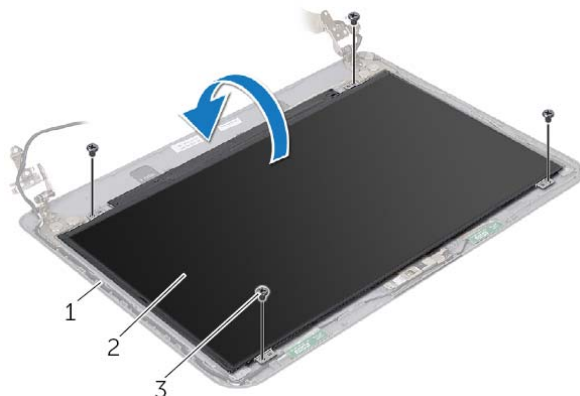

-
- | | |
|---|---------------------|
| 1 | כיסוי האחורי של הצג |
| 2 | לוח הצג |
| 3 | בורג (4) |
-

- 3 קלף את סרט ההדבקה שדבוק לכבל הצג.
- 4 נתק את כבל הצג ממחבר הכבל של לוח הצג.



-
- | | |
|---|-----------|
| 1 | סרט הדבקה |
| 2 | כבל צג |
-



אזהרה: לפני תחילת העבודה על חלקיו הפנימיים של המחשב, קרא את מידע הבטיחות שצורף למחשב ופעל על פי השלבים המפורטים בסעיף "לפני שתתחיל" בעמוד 9. לאחר העבודה על חלקיו הפנימיים של המחשב, בצע את ההוראות בסעיף "לאחר העבודה על חלקיו הפנימיים של המחשב" בעמוד 11. לקבלת מידע נוסף אודות בטיחות ושיטות עבודה מומלצות, בקר בדף הבית של התאימות לתקינה בכתובת dell.com/regulatory_compliance.

דרישות מוקדמות

- 1 הוצא את הסוללה. ראה "הוצאת הסוללה" בעמוד 12.
- 2 בצע את ההוראות משלב 1 עד שלב 2 בסעיף "הסרת הכונן האופטי" בעמוד 14.
- 3 הסר את מכסה הבסיס. ראה "הסרת כיסוי המעמד" בעמוד 21.
- 4 הוצא את מודולי הזיכרון. ראה "הסרת מודולי הזיכרון" בעמוד 23.
- 5 בצע את ההוראות משלב 1 עד שלב 3 בסעיף "הסרת הכונן הקשיח" בעמוד 25.
- 6 הסר את כרטיס ה-Mini-Card האלחוטי. ראה "הסרת כרטיס ה-Mini-Card האלחוטי" בעמוד 29.
- 7 הסר את המקלדת. ראה "סרת המקלדת" בעמוד 17.
- 8 הסר את משענת כף היד. ראה "הסרת משענת כף היד" בעמוד 32.
- 9 בצע את ההוראות משלב 1 עד שלב 8 בסעיף "הסרת לוח המערכת" בעמוד 47.
- 10 הסר את מכלול הצג. ראה "הסרת מכלול הצג" בעמוד 58.
- 11 הסר את מסגרת הצג. ראה "הסרת מסגרת הצג" בעמוד 61.
- 12 הסר את צירי התצוגה. ראה "הסרת צירי הצג" בעמוד 64.

החזרת צירי הצג למקומם



אזהרה: לפני תחילת העבודה על חלקיו הפנימיים של המחשב, קרא את מידע הבטיחות שצורף למחשב ופעל על פי השלבים המפורטים בסעיף "לפני שתתחיל" בעמוד 9. לאחר העבודה על חלקיו הפנימיים של המחשב, בצע את ההוראות בסעיף "לאחר העבודה על חלקיו הפנימיים של המחשב" בעמוד 11. לקבלת מידע נוסף אודות בטיחות ושיטות עבודה מומלצות, בקר בדף הבית של התאימות לתקינה בכתובת dell.com/regulatory_compliance.

הליך

- 1 ישר את חורי הברגים שבצירי הצג עם חורי הברגים שבכיסוי האחורי של הצג.
- 2 החזר למקומם את הברגים שמהדקים את צירי הצג לכיסוי האחורי של הצג.

דרישות לביצוע לאחר הפעולה

- 1 החזר את מסגרת הצג למקומה. ראה "החזרת מסגרת הצג למקומה" בעמוד 63.
- 2 החזר את מכלול הצג למקומו. ראה "החזרת מכלול הצג למקומו" בעמוד 60.
- 3 בצע את ההוראות משלב 3 עד שלב 9 בסעיף "החזרת לוח המערכת למקומו" בעמוד 50.
- 4 החזר את משענת כף היד למקומה. ראה "החזרת משענת כף היד למקומה" בעמוד 36.
- 5 החזר את המקלדת למקומה. ראה "החזרת המקלדת למקומה" בעמוד 20.
- 6 החזר את מכסה הבסיס למקומו. ראה "החזרת כיסוי המעמד למקומו" בעמוד 22.
- 7 בצע את ההוראות משלב 3 עד שלב 4 בסעיף "החזרת הכונן האופטי למקומו" בעמוד 16.
- 8 התקן מחדש את הסוללה. ראה "החלפת הסוללה" בעמוד 13.

הליך

- 1 הסר את הברגים שמהדקים את צירי הצג לכיסוי האחורי של הצג.
- 2 הרם את צירי הצג מהכיסוי האחורי של הצג.

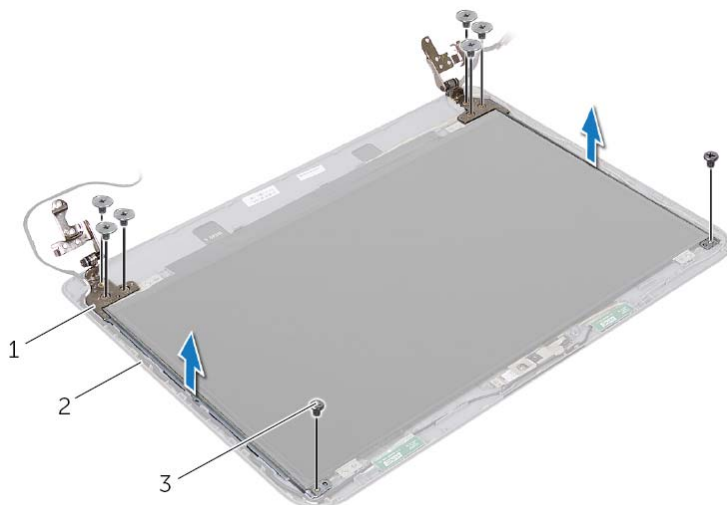

2	הכיסוי האחורי של הצג	1	צירי צג (2)
3		3	ברגים (8)



אזהרה: לפני תחילת העבודה על חלקיו הפנימיים של המחשב, קרא את מידע הבטיחות שצורף למחשב ופעל על פי השלבים המפורטים בסעיף "לפני שתתחיל" בעמוד 9. לאחר העבודה על חלקיו הפנימיים של המחשב, בצע את ההוראות בסעיף "לאחר העבודה על חלקיו הפנימיים של המחשב" בעמוד 11. לקבלת מידע נוסף אודות בטיחות ושיטות עבודה מומלצות, בקר בדף הבית של התאימות לתקינה בכתובת [dell.com/regulatory_compliance](https://www.dell.com/regulatory_compliance).

דרישות מוקדמות

- 1 הוצא את הסוללה. ראה "הוצאת הסוללה" בעמוד 12.
- 2 בצע את ההוראות משלב 1 עד שלב 2 בסעיף "הסרת הכונן האופטי" בעמוד 14.
- 3 הסר את מכסה הבסיס. ראה "הסרת כיסוי המעמד" בעמוד 21.
- 4 הסר את המקלדת. ראה "סרת המקלדת" בעמוד 17.
- 5 הסר את משענת כף היד. ראה "הסרת משענת כף היד" בעמוד 32.
- 6 בצע את ההוראות משלב 1 עד שלב 8 בסעיף "הסרת לוח המערכת" בעמוד 47.
- 7 הסר את מכלול הצג. ראה "הסרת מכלול הצג" בעמוד 58.
- 8 הסר את מסגרת הצג. ראה "הסרת מסגרת הצג" בעמוד 61.

החזרת מסגרת הצג למקומה



אזהרה: לפני תחילת העבודה על חלקיו הפנימיים של המחשב, קרא את מידע הבטיחות שצורף למחשב ופעל על פי השלבים המפורטים בסעיף "לפני שתתחיל" בעמוד 9. לאחר העבודה על חלקיו הפנימיים של המחשב, בצע את ההוראות בסעיף "לאחר העבודה על חלקיו הפנימיים של המחשב" בעמוד 11. לקבלת מידע נוסף אודות בטיחות ושיטות עבודה מומלצות, בקר בדף הבית של התאימות לתקינה בכתובת dell.com/regulatory_compliance.

הליך

- 1 ישר את מסגרת הצג עם הכיסוי האחורי של הצג והכנס בזהירות את מסגרת הצג למקומה, עד להישמע נקישה.
- 2 ישר את כיסויי הצירים עם הצירים שבמכלול משענת כף היד והכנס את כיסויי הצירים למקומם בנקישה.

דרישות לביצוע לאחר הפעולה

- 1 החזר את מכלול הצג למקומו. ראה "החזרת מכלול הצג למקומו" בעמוד 60.
- 2 בצע את ההוראות משלב 3 עד שלב 9 בסעיף "החזרת לוח המערכת למקומו" בעמוד 50.
- 3 החזר את משענת כף היד למקומה. ראה "החזרת משענת כף היד למקומה" בעמוד 36.
- 4 החזר את המקלדת למקומה. ראה "החזרת המקלדת למקומה" בעמוד 20.
- 5 החזר את מכסה הבסיס למקומו. ראה "החזרת כיסוי המעמד למקומו" בעמוד 22.
- 6 בצע את ההוראות משלב 3 עד שלב 4 בסעיף "החזרת הכונן האופטי למקומו" בעמוד 16.
- 7 התקן מחדש את הסוללה. ראה "החלפת הסוללה" בעמוד 13.

הליך

1 לחץ על צידיהם של כיסויי הצירים והרם את כיסויי הצירים כדי להסירם ממכלול הצג.

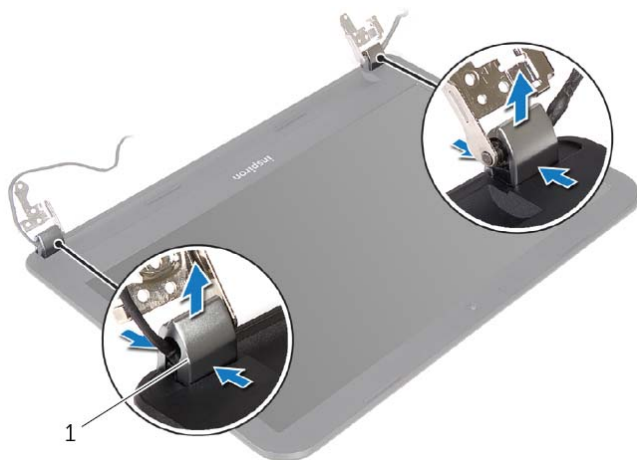

1 כיסויי צירים (2)

2 בעזרת קצות האצבעות, שחרר בזהירות את השוליים הפנימיים של מסגרת הצג.

3 הסר את מסגרת הצג מהכיסוי האחורי של הצג.



1 מסגרת הצג



אזהרה: לפני תחילת העבודה על חלקיו הפנימיים של המחשב, קרא את מידע הבטיחות שצורף למחשב ופעל על פי השלבים המפורטים בסעיף "לפני שתתחיל" בעמוד 9. לאחר העבודה על חלקיו הפנימיים של המחשב, בצע את ההוראות בסעיף "לאחר העבודה על חלקיו הפנימיים של המחשב" בעמוד 11. לקבלת מידע נוסף אודות בטיחות ושיטות עבודה מומלצות, בקר בדף הבית של התאימות לתקינה בכתובת dell.com/regulatory_compliance.

דרישות מוקדמות

- 1 הוצא את הסוללה. ראה "הוצאת הסוללה" בעמוד 12.
- 2 בצע את ההוראות משלב 1 עד שלב 2 בסעיף "הסרת הכונן האופטי" בעמוד 14.
- 3 הסר את מכסה הבסיס. ראה "הסרת כיסוי המעמד" בעמוד 21.
- 4 הסר את המקלדת. ראה "סרת המקלדת" בעמוד 17.
- 5 הסר את משענת כף היד. ראה "הסרת משענת כף היד" בעמוד 32.
- 6 בצע את ההוראות משלב 1 עד שלב 8 בסעיף "הסרת לוח המערכת" בעמוד 47.
- 7 הסר את מכלול הצג. ראה "הסרת מכלול הצג" בעמוד 58.

החזרת מכלול הצג למקומו



אזהרה: לפני תחילת העבודה על חלקיו הפנימיים של המחשב, קרא את מידע הבטיחות שצורף למחשב ופעל על פי השלבים המפורטים בסעיף "לפני שתתחיל" בעמוד 9. לאחר העבודה על חלקיו הפנימיים של המחשב, בצע את ההוראות בסעיף "לאחר העבודה על חלקיו הפנימיים של המחשב" בעמוד 11. לקבלת מידע נוסף אודות בטיחות ושיטות עבודה מומלצות, בקר בדף הבית של התאימות לתקינה בכתובת [dell.com/regulatory_compliance](https://www.dell.com/regulatory_compliance).

הליך

- 1 הנח את מכלול הצג על בסיס המחשב ויישר את חורי הברגים שבמכלול הצג עם חורי הברגים שבבסיס המחשב.
- 2 הברג בחזרה את הברגים שמהדקים את מכלול הצג לבסיס המחשב.
- 3 נתב את כבל האנטנה דרך מכווני הניתוב שבבסיס המחשב.

דרישות לביצוע לאחר הפעולה

- 1 בצע את ההוראות משלב 3 עד שלב 9 בסעיף "החזרת לוח המערכת למקומו" בעמוד 50.
- 2 החזר את משענת כף היד למקומה. ראה "החזרת משענת כף היד למקומה" בעמוד 36.
- 3 החזר את המקלדת למקומה. ראה "החזרת המקלדת למקומה" בעמוד 20.
- 4 החזר את מכסה הבסיס למקומו. ראה "החזרת כיסוי המעמד למקומו" בעמוד 22.
- 5 בצע את ההוראות משלב 3 עד שלב 4 בסעיף "החזרת הכונן האופטי למקומו" בעמוד 16.
- 6 התקן מחדש את הסוללה. ראה "החלפת הסוללה" בעמוד 13.

הליך

- 1 השום את ניתוב כבל האנטנה והוצא את הכבל ממכווני הניתוב שלו.
- 2 הסר את הברגים שמהדקים את מכלול הצג לבסיס המחשב.
- 3 הרם והוצא את מכלול הצג מבסיס המחשב.



1	מכלול הצג	2	ברגים (4)
3	מכווני ניתוב		



אזהרה: לפני תחילת העבודה על חלקיו הפנימיים של המחשב, קרא את מידע הבטיחות שצורף למחשב ופעל על פי השלבים המפורטים בסעיף "לפני שתתחיל" בעמוד 9. לאחר העבודה על חלקיו הפנימיים של המחשב, בצע את ההוראות בסעיף "לאחר העבודה על חלקיו הפנימיים של המחשב" בעמוד 11. לקבלת מידע נוסף אודות בטיחות ושיטות עבודה מומלצות, בקר בדף הבית של התאימות לתקינה בכתובת dell.com/regulatory_compliance.

דרישות מוקדמות

- 1 הוצא את הסוללה. ראה "הוצאת הסוללה" בעמוד 12.
- 2 בצע את ההוראות משלב 1 עד שלב 2 בסעיף "הסרת הכונן האופטי" בעמוד 14.
- 3 הסר את מכסה הבסיס. ראה "הסרת כיסוי המעמד" בעמוד 21.
- 4 הסר את המקלדת. ראה "סרת המקלדת" בעמוד 17.
- 5 הסר את משענת כף היד. ראה "הסרת משענת כף היד" בעמוד 32.
- 6 בצע את ההוראות משלב 1 עד שלב 8 בסעיף "הסרת לוח המערכת" בעמוד 47.

החזרת הרמקולים למקומם

 אזהרה: לפני תחילת העבודה על חלקיו הפנימיים של המחשב, קרא את מידע הבטיחות שצורף למחשב ופעל על פי השלבים המפורטים בסעיף "לפני שתתחיל" בעמוד 9. לאחר העבודה על חלקיו הפנימיים של המחשב, בצע את ההוראות בסעיף "לאחר העבודה על חלקיו הפנימיים של המחשב" בעמוד 11. לקבלת מידע נוסף אודות בטיחות ושיטות עבודה מומלצות, בקר בדף הבית של התאימות לתקינה בכתובת dell.com/regulatory_compliance.

הליך

- 1 היעזר במוטות היישור שעל בסיס המחשב כדי להניח את הרמקולים במקומם.
- 2 נתב את כבל הרמקולים דרך מכווני הניתוב שבבסיס המחשב.

דרישות לביצוע לאחר הפעולה

- 1 בצע את ההוראות משלב 3 עד שלב 9 בסעיף "החזרת לוח המערכת למקומו" בעמוד 50.
- 2 החזר את משענת כף היד למקומה. ראה "החזרת משענת כף היד למקומה" בעמוד 36.
- 3 החזר את המקלדת למקומה. ראה "החזרת המקלדת למקומה" בעמוד 20.
- 4 החזר את מכסה הבסיס למקומו. ראה "החזרת כיסוי המעמד למקומו" בעמוד 22.
- 5 בצע את ההוראות משלב 3 עד שלב 4 בסעיף "החזרת הכונן האופטי למקומו" בעמוד 16.
- 6 התקן מחדש את הסוללה. ראה "החלפת הסוללה" בעמוד 13.

הליך

- 1 רשום את ניתוב כבל הרמקולים והוצא את הכבל ממכווני הניתוב שלו.
- 2 הרם את הרמקולים, ביחד עם כבל הרמקול, והוצא אותם מבסיס המחשב.



2 רמקולים (2)

1 כבל רמקול

⚠ אזהרה: לפני תחילת העבודה על חלקיו הפנימיים של המחשב, קרא את מידע הבטיחות שצורף למחשב ופעל על פי השלבים המפורטים בסעיף "לפני שתתחיל" בעמוד 9. לאחר העבודה על חלקיו הפנימיים של המחשב, בצע את ההוראות בסעיף "לאחר העבודה על חלקיו הפנימיים של המחשב" בעמוד 11. לקבלת מידע נוסף על נוהלי בטיחות מומלצים, עיין בדף הבית של התאימות לתקינה בכתובת dell.com/regulatory_compliance.

דרישות מוקדמות

- 1 הוצא את הסוללה. ראה "הוצאת הסוללה" בעמוד 12.
- 2 בצע את ההוראות משלב 1 עד שלב 2 בסעיף "הסרת הכונן האופטי" בעמוד 14.
- 3 הסר את מכסה הבסיס. ראה "הסרת כיסוי המעמד" בעמוד 21.
- 4 הסר את המקלדת. ראה "סרת המקלדת" בעמוד 17.
- 5 הסר את משענת כף היד. ראה "הסרת משענת כף היד" בעמוד 32.
- 6 בצע את ההוראות משלב 1 עד שלב 8 בסעיף "הסרת לוח המערכת" בעמוד 47.

החזרת מכלול מפזר החום למקומו



אזהרה: לפני תחילת העבודה על חלקיו הפנימיים של המחשב, קרא את מידע הבטיחות שצורף למחשב ופעל על פי השלבים המפורטים בסעיף "לפני שתתחיל" בעמוד 9. לאחר העבודה על חלקיו הפנימיים של המחשב, בצע את ההוראות בסעיף "לאחר העבודה על חלקיו הפנימיים של המחשב" בעמוד 11. לקבלת מידע נוסף אודות בטיחות ושיטות עבודה מומלצות, בקר בדף הבית של התאימות לתקינה בכתובת [dell.com/regulatory_compliance](https://www.dell.com/regulatory_compliance).

הליך

- 1 נקה את המשחה התרמית מתחתית מכלול מפזר החום ומרח אותה מחדש.
- 2 ישר את חורי הברגים שבמכלול מפזר החום עם חורי הברגים שבלוח המערכת.
- 3 לפי הסדר (המופיע על-גבי גוף הקירור), חזק את הברגים שמהדקים את מכלול מפזר החום ללוח המערכת.

דרישות לביצוע לאחר הפעולה

- 1 בצע את ההוראות משלב 2 עד שלב 9 בסעיף "החזרת לוח המערכת למקומו" בעמוד 50.
- 2 החזר את משענת כף היד למקומה. ראה "החזרת משענת כף היד למקומה" בעמוד 36.
- 3 החזר את המקלדת למקומה. ראה "החזרת המקלדת למקומה" בעמוד 20.
- 4 החזר את מכסה הבסיס למקומו. ראה "החזרת כיסוי המעמד למקומו" בעמוד 22.
- 5 בצע את ההוראות משלב 3 עד שלב 4 בסעיף "החזרת הכונן האופטי למקומו" בעמוד 16.
- 6 התקן מחדש את הסוללה. ראה "החלפת הסוללה" בעמוד 13.



- הערה:** מראה המכלול התרמי-קירור במערכת שלך עשוי להיות שונה מהתמונה הבאה.
- 1 לפי הסדר (שמופיע על-גבי גוף הקירור), שחרר את הברגים שמהדקים את מכלול מפזר החום ללוח המערכת.
 - 2 הרם את מכלול מפזר החום מלוח המערכת.

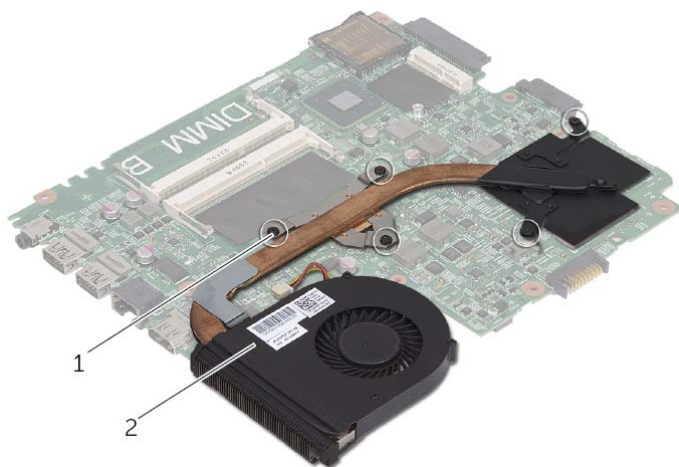

2 מכלול מפזר החום

1 5) ברגים

⚠ אזהרה: לפני תחילת העבודה על חלקיו הפנימיים של המחשב, קרא את מידע הבטיחות שצורף למחשב ופעל על פי השלבים המפורטים בסעיף "לפני שתתחיל" בעמוד 9. לאחר העבודה על חלקיו הפנימיים של המחשב, בצע את ההוראות בסעיף "לאחר העבודה על חלקיו הפנימיים של המחשב" בעמוד 11. לקבלת מידע נוסף אודות בטיחות ושיטות עבודה מומלצות, בקר בדף הבית של התאימות לתקינה בכתובת [dell.com/regulatory_compliance](https://www.dell.com/regulatory_compliance).

דרישות מוקדמות

- 1 הוצא את הסוללה. ראה "הוצאת הסוללה" בעמוד 12.
- 2 בצע את ההוראות משלב 1 עד שלב 2 בסעיף "הסרת הכונן האופטי" בעמוד 14.
- 3 הסר את מכסה הבסיס. ראה "הסרת כיסוי המעמד" בעמוד 21.
- 4 הסר את המקלדת. ראה "סרת המקלדת" בעמוד 17.
- 5 הסר את משענת כף היד. ראה "הסרת משענת כף היד" בעמוד 32.
- 6 בצע את ההוראות משלב 1 עד שלב 9 בסעיף "הסרת לוח המערכת" בעמוד 47.

הזנת תג השירות בהגדרת המערכת

- 1 הפעל את המחשב.
- 2 הקש <F2> במהלך POST כדי להיכנס לתוכנית הגדרת המערכת.
- 3 השתמש במקשי החצים כדי לבחור **Enter Setup** (כניסה להגדרות) והקש <Enter>.
- 4 נווט אל הכרטיסייה **Main** (ראשי) והזן את תג השירות של המחשב בשדה **Service Tag** (תג שירות).

החזרת לוח המערכת למקומו

 אזהרה: לפני תחילת העבודה על חלקיו הפנימיים של המחשב, קרא את מידע הבטיחות שצורף למחשב ופעל על פי השלבים המפורטים בסעיף "לפני שתתחיל" בעמוד 9. לאחר העבודה על חלקיו הפנימיים של המחשב, בצע את ההוראות בסעיף "לאחר העבודה על חלקיו הפנימיים של המחשב" בעמוד 11. לקבלת מידע נוסף אודות בטיחות ושיטות עבודה מומלצות, בקר בדף הבית של התאימות לתקינה בכתובת dell.com/regulatory_compliance.

 הערה: תג השירות של המחשב מאוחסן בלוח המערכת. עליך להזין את תג השירות בהגדרת המערכת לאחר שתחזיר את לוח המערכת למקומו.

הליך

- 1 התקן חזרה את מכלול מפזר החום ראה "החזרת מכלול מפזר החום למקומו" בעמוד 54.
- 2 הפוך את לוח המערכת.
- 3 הנח בעדינות את יציאות לוח המערכת בתוך החריצים שבבסיס המחשב ויישר את חור הבורג שבלוח המערכת עם חור הבורג שבבסיס המחשב.
- 4 הברג חזרה את הבורג שמאבטח את לוח המערכת לבסיס המחשב.
- 5 חבר את כבל יציאת מתאם החשמל וכבל הרמקולים למחברים שבלוח המערכת.
- 6 החלק את הכבל של לוח הקלט/פלט לתוך המחבר שבלוח המערכת ולחץ על תפס המחבר כדי להדק את הכבל במקומו.
- 7 הצמד את כבל הצג למאוורר.
- 8 החלק את כבל הצג לתוך המחבר שבלוח המערכת ולחץ על תפס המחבר כדי להדק את הכבל במקומו.
- 9 הצמד את סרט ההדבקה אל המחבר שבלוח המערכת.

דרישות לביצוע לאחר הפעולה

- 1 התקן חזרה את סוללת המטבע. ראה "החזרת סוללת המטבע למקומה" בעמוד 39.
- 2 החזר את משענת כף היד למקומה. ראה "החזרת משענת כף היד למקומה" בעמוד 36.
- 3 החזר את המקלדת למקומה. ראה "החזרת המקלדת למקומה" בעמוד 20.
- 4 החזר את כרטיס ה-Mini-Card האלחוטי למקומו. ראה "החזרת כרטיס ה-Mini-card האלחוטי למקומו" בעמוד 31.
- 5 בצע את ההוראות משלב 3 עד שלב 5 בסעיף "החזרת הכונן הקשיח למקומו" בעמוד 28.
- 6 החזר את מודולי הזיכרון למקומם. ראה "החזרת מודולי הזיכרון למקומם" בעמוד 24.
- 7 החזר את מכסה הבסיס למקומו. ראה "החזרת כיסוי המעמד למקומו" בעמוד 22.
- 8 בצע את ההוראות משלב 3 עד שלב 4 בסעיף "החזרת הכונן האופטי למקומו" בעמוד 16.
- 9 התקן מחדש את הסוללה. ראה "החלפת הסוללה" בעמוד 13.

- 6 הסר את הבורג שמאבטח את לוח המערכת לבסיס המחשב.
- 7 הרם את לוח המערכת בזווית ושחרר את יציאות לוח המערכת מהחריצים שבבסיס המחשב.
- 8 הרם את מכלול לוח המערכת והוצא אותו מבסיס המחשב.



	2 בורג	1 לוח מערכת
--	--------	-------------

- 9 הפוך את לוח המערכת.
- 10 הסר את מכלול מפזר החום ראה "הסרה של מכלול מפזר החום" בעמוד 52.

הליך

- 1 הדבק את הסרט שמהדק את כבל התצוגה למחבר שבלוח המערכת.
- 2 הרם את תפס המחבר ונתק את כבל הצג מהמחבר שבלוח המערכת באמצעות לשונית המשיכה.
- 3 קלף את כבל הצג מהמאוורר.
- 4 הרם את תפס המחבר והיעזר בלשונית המשיכה כדי לנתק את כבל לוח הקלט/פלט מלוח המערכת.
- 5 נתק את כבל יציאת מתאם החשמל וכבל הרמקולים מהמחברים שבבלוח המערכת.



1	כבל יציאת מתאם חשמל	2	תפסי מחבר (2)
3	לשונית משיכה	4	כבל לוח הקלט/פלט
5	כבל רמקול	6	סרט הדבקה
7	כבל צג		

 אזהרה: לפני תחילת העבודה על חלקיו הפנימיים של המחשב, קרא את מידע הבטיחות שצורף למחשב ופעל על פי השלבים המפורטים בסעיף "לפני שתתחיל" בעמוד 9. לאחר העבודה על חלקיו הפנימיים של המחשב, בצע את ההוראות בסעיף "לאחר העבודה על חלקיו הפנימיים של המחשב" בעמוד 11. לקבלת מידע נוסף אודות בטיחות ושיטות עבודה מומלצות, בקר בדף הבית של התאימות לתקינה בכתובת [dell.com/regulatory_compliance](https://www.dell.com/regulatory_compliance).

 הערה: תג השירות של המחשב מאוחסן בלוח המערכת. עליך להזין את תג השירות בהגדרת המערכת לאחר שתחזיר את לוח המערכת למקומו.

 הערה: לפני ניתוק הכבלים מלוח המערכת, שים לב למיקומם של המחברים, כדי שתוכל לחבר אותם מחדש בצורה הנכונה לאחר שתחזיר את לוח המערכת למקומו.

דרישות מוקדמות

- 1 הוצא את הסוללה. ראה "הוצאת הסוללה" בעמוד 12.
- 2 בצע את ההוראות משלב 1 עד שלב 2 בסעיף "הסרת הכונן האופטי" בעמוד 14.
- 3 הסר את מכסה הבסיס. ראה "הסרת כיסוי המעמד" בעמוד 21.
- 4 הוצא את מודולי הזיכרון. ראה "הסרת מודולי הזיכרון" בעמוד 23.
- 5 בצע את ההוראות משלב 1 עד שלב 3 בסעיף "הסרת הכונן הקשיח" בעמוד 25.
- 6 הסר את כרטיס ה-Mini-Card האלחוטי. ראה "הסרת כרטיס ה-Mini-Card האלחוטי" בעמוד 29.
- 7 הסר את המקלדת. ראה "סרת המקלדת" בעמוד 17.
- 8 הסר את משענת כף היד. ראה "הסרת משענת כף היד" בעמוד 32.
- 9 הסר את סוללת המטבע. ראה "הסרת סוללת המטבע" בעמוד 37.

החזרת יציאת מתאם החשמל למקומה



אזהרה: לפני תחילת העבודה על חלקיו הפנימיים של המחשב, קרא את מידע הבטיחות שצורף למחשב ופעל על פי השלבים המפורטים בסעיף "לפני שתתחיל" בעמוד 9. לאחר העבודה על חלקיו הפנימיים של המחשב, בצע את ההוראות בסעיף "לאחר העבודה על חלקיו הפנימיים של המחשב" בעמוד 11. לקבלת מידע נוסף אודות בטיחות ושיטות עבודה מומלצות, בקר בדף הבית של התאימות לתקינה בכתובת dell.com/regulatory_compliance.

הליך

- 1 החלק את יציאת מתאם החשמל למקומה.
- 2 נתב את הכבל של יציאת מתאם החשמל דרך מכוני הניתוב שבבסיס המחשב.
- 3 חבר את הכבל של יציאת מתאם החשמל ללוח המערכת.
- 4 הצמד את כבל הצג למאוורר.
- 5 החלק את כבל הצג לתוך המחבר שבלוח המערכת ולחץ על תפס המחבר כדי להדק את הכבל במקומו.
- 6 הצמד את סרט ההדבקה ללוח המערכת.

דרישות לביצוע לאחר הפעולה

- 1 החזר את משענת כף היד למקומה. ראה "החזרת משענת כף היד למקומה" בעמוד 36.
- 2 החזר את המקלדת למקומה. ראה "החזרת המקלדת למקומה" בעמוד 20.
- 3 בצע את ההוראות משלב 3 עד שלב 5 בסעיף "החזרת הכונן הקשיח למקומו" בעמוד 28.
- 4 החזר את מכסה הבסיס למקומו. ראה "החזרת כיסוי המעמד למקומו" בעמוד 22.
- 5 התקן מחדש את הסוללה. ראה "החלפת הסוללה" בעמוד 13.

- 5 נתק את כבל יציאת מתאם החשמל מלוח המערכת.
- 6 רשום את ניתוב כבל יציאת מתאם החשמל והסר אותו ממכווני הניתוב שבבסיס המחשב.
- 7 הרם את יציאת מתאם החשמל, יחד עם הכבל, והוצא אותו מבסיס המחשב.



1	יציאת מתאם חשמל	2	מכווני ניתוב
3	כבל יציאת מתאם חשמל		

הליך

- 1 קלף את סרט ההדבקה שמהדק את כבל הצג למחבר לוח הצג.
- 2 הרם את תפס המחבר ומשוך את סרט ההדבקה כדי לנתק את כבל הצג ממחבר לוח הצג.



1	כבל צג	2	סרט הדבקה
3	תפס המחבר		

- 3 קלף את כבל הצג מהמאורר.
- 4 הרחק את כבל הצג מכבל יציאת מתאם החשמל.

הסרה של יציאת מחבר מתאם החשמל



אזהרה: לפני תחילת העבודה על חלקיו הפנימיים של המחשב, קרא את מידע הבטיחות שצורף למחשב ופעל על פי השלבים המפורטים בסעיף "לפני שתתחיל" בעמוד 9. לאחר העבודה על חלקיו הפנימיים של המחשב, בצע את ההוראות בסעיף "לאחר העבודה על חלקיו הפנימיים של המחשב" בעמוד 11. לקבלת מידע נוסף אודות בטיחות ושיטות עבודה מומלצות, בקר בדף הבית של התאימות לתקינה בכתובת [dell.com/regulatory_compliance](https://www.dell.com/regulatory_compliance).

דרישות מוקדמות

- 1 הוצא את הסוללה. ראה "הוצאת הסוללה" בעמוד 12.
- 2 הסר את מכסה הבסיס. ראה "הסרת כיסוי המעמד" בעמוד 21.
- 3 בצע את ההוראות משלב 1 עד שלב 3 בסעיף "הסרת הכונן הקשיח" בעמוד 25.
- 4 הסר את המקלדת. ראה "סרת המקלדת" בעמוד 17.
- 5 הסר את משענת כף היד. ראה "הסרת משענת כף היד" בעמוד 32.

החזרת לוח הקלט/פלט (I/O) למקומו



אזהרה: לפני תחילת העבודה על חלקיו הפנימיים של המחשב, קרא את מידע הבטיחות שצורף למחשב ופעל על פי השלבים המפורטים בסעיף "לפני שתתחיל" בעמוד 9. לאחר העבודה על חלקיו הפנימיים של המחשב, בצע את ההוראות בסעיף "לאחר העבודה על חלקיו הפנימיים של המחשב" בעמוד 11. לקבלת מידע נוסף אודות בטיחות ושיטות עבודה מומלצות, בקר בדף הבית של התאימות לתקינה בכתובת dell.com/regulatory_compliance.

הליך

- 1 השתמש בבליטות היישור שבבסיס המחשב כדי להציב את לוח הקלט/פלט במקומו.
- 2 הברג חזרה את הבורג המאבטח את לוח הקלט/פלט לבסיס המחשב.
- 3 החלק את כבל לוח הקלט/פלט אל תוך מחבר כבל לוח הקלט/פלט ולחץ כלפי מטה על תפס המחבר כדי להדק את הכבל.

דרישות לביצוע לאחר הפעולה

- 1 החזר את משענת כף היד למקומה. ראה "החזרת משענת כף היד למקומה" בעמוד 36.
- 2 החזר את המקלדת למקומה. ראה "החזרת המקלדת למקומה" בעמוד 20.
- 3 בצע את ההוראות משלב 3 עד שלב 5 בסעיף "החזרת הכונן הקשיח למקומו" בעמוד 28.
- 4 החזר את מכסה הבסיס למקומו. ראה "החזרת כיסוי המעמד למקומו" בעמוד 22.
- 5 התקן מחדש את הסוללה. ראה "החלפת הסוללה" בעמוד 13.

הליך

- 1 הרם את תפס המחבר והיעזר בלשונית המשיכה כדי לנתק את כבל לוח הקלט/פלט מלוח הקלט/פלט.
- 2 הסר את הבורג המאבטח את לוח הקלט/פלט לבסיס המחשב.
- 3 הרם את לוח הקלט/פלט והוצא אותו מבסיס המחשב.



1	לוח קלט/פלט	2	תפס המחבר
3	לשונית משיכה	4	כבל לוח I/O
5	בורג		

⚠ אזהרה: לפני תחילת העבודה על חלקיו הפנימיים של המחשב, קרא את מידע הבטיחות שצורף למחשב ופעל על פי השלבים המפורטים בסעיף "לפני שתתחיל" בעמוד 9. לאחר העבודה על חלקיו הפנימיים של המחשב, בצע את ההוראות בסעיף "לאחר העבודה על חלקיו הפנימיים של המחשב" בעמוד 11. לקבלת מידע נוסף אודות בטיחות ושיטות עבודה מומלצות, בקר בדף הבית של התאימות לתקינה בכתובת [dell.com/regulatory_compliance](https://www.dell.com/regulatory_compliance).

דרישות מוקדמות

- 1 הוצא את הסוללה. ראה "הוצאת הסוללה" בעמוד 12.
- 2 הסר את מכסה הבסיס. ראה "הסרת כיסוי המעמד" בעמוד 21.
- 3 בצע את ההוראות משלב 1 עד שלב 3 בסעיף "הסרת הכונן הקשיח" בעמוד 25.
- 4 הסר את המקלדת. ראה "סרת המקלדת" בעמוד 17.
- 5 הסר את משענת כף היד. ראה "הסרת משענת כף היד" בעמוד 32.

החזרת סוללת המטבע למקומה

⚠️ אזהרה: לפני תחילת העבודה על חלקיו הפנימיים של המחשב, קרא את מידע הבטיחות שצורף למחשב ופעל על פי השלבים המפורטים בסעיף "לפני שתתחיל" בעמוד 9. לאחר העבודה על חלקיו הפנימיים של המחשב, בצע את ההוראות בסעיף "לאחר העבודה על חלקיו הפנימיים של המחשב" בעמוד 11. לקבלת מידע נוסף אודות בטיחות ושיטות עבודה מומלצות, בקר בדף הבית של התאימות לתקינה בכתובת dell.com/regulatory_compliance.

⚠️ אזהרה: הסוללה עלולה להתפוצץ אם תוכנס בצורה לא נכונה. החלף את הסוללה רק בסוג זהה או מקביל של סוללה. יש להשליך סוללות משומשות בהתאם להוראות היצרן.

הליך

כאשר הצד החיובי פונה כלפי מעלה, הכנס את סוללת המטבע לתוך שקע הסוללה בלוח המערכת.

דרישות לביצוע לאחר הפעולה

- 1 החזר את משענת כף היד למקומה. ראה "החזרת משענת כף היד למקומה" בעמוד 36.
- 2 החזר את המקלדת למקומה. ראה "החזרת המקלדת למקומה" בעמוד 20.
- 3 בצע את ההוראות משלב 3 עד שלב 5 בסעיף "החזרת הכונן הקשיח למקומו" בעמוד 28.
- 4 החזר את מכסה הבסיס למקומו. ראה "החזרת כיסוי המעמד למקומו" בעמוד 22.
- 5 התקן מחדש את הסוללה. ראה "החלפת הסוללה" בעמוד 13.

הליך

באמצעות להב פלסטיקי, הוצא בעדינות את סוללת המטבע מתוך שקע הסוללה בלוח המערכת.



1	להב פלסטיקי	2	סוללת מטבע
3	שקע סוללה		

 אזהרה: לפני תחילת העבודה על חלקיו הפנימיים של המחשב, קרא את מידע הבטיחות שצורף למחשב ופעל על פי השלבים המפורטים בסעיף "לפני שתתחיל" בעמוד 9. לאחר העבודה על חלקיו הפנימיים של המחשב, בצע את ההוראות בסעיף "לאחר העבודה על חלקיו הפנימיים של המחשב" בעמוד 11. לקבלת מידע נוסף אודות בטיחות ושיטות עבודה מומלצות, בקר בדף הבית של התאימות לתקינה בכתובת dell.com/regulatory_compliance.

 התראה: הסרת סוללת המטבע מאפסת את הגדרות ה-BIOS להגדרות ברירת מחדל. מומלץ לשים לב מהן הגדרות ה-BIOS הקיימות לפני הוצאת סוללת המטבע.

דרישות מוקדמות

- 1 הוצא את הסוללה. ראה "הוצאת הסוללה" בעמוד 12.
- 2 הסר את מכסה הבסיס. ראה "הסרת כיסוי המעמד" בעמוד 21.
- 3 בצע את ההוראות משלב 1 עד שלב 3 בסעיף "הסרת הכונן הקשיח" בעמוד 25.
- 4 הסר את המקלדת. ראה "סרת המקלדת" בעמוד 17.
- 5 הסר את משענת כף היד. ראה "הסרת משענת כף היד" בעמוד 32.

החזרת משענת כף היד למקומה

 אזהרה: לפני תחילת העבודה על חלקיו הפנימיים של המחשב, קרא את מידע הבטיחות שצורף למחשב ופעל על פי השלבים המפורטים בסעיף "לפני שתתחיל" בעמוד 9. לאחר העבודה על חלקיו הפנימיים של המחשב, בצע את ההוראות בסעיף "לאחר העבודה על חלקיו הפנימיים של המחשב" בעמוד 11. לקבלת מידע נוסף אודות בטיחות ושיטות עבודה מומלצות, בקר בדף הבית של התאימות לתקינה בכתובת dell.com/regulatory_compliance.

הליך

- 1 ישר את משענת כף היד על גבי בסיס המחשב.
- 2 לחץ על הקצוות של משענת כף היד כדי שתכנס למקומה בנקישה.
- 3 הברג חזרה את הברגים שמהדקים את משענת כף היד לבסיס המחשב.
- 4 החלק את כבל משטח המגע ואת כבל לחצן ההפעלה לתוך המחברים שבלוח המערכת ולחץ על תפסי המחברים כלפי מטה כדי להדק את הכבלים למקומם.
- 5 סגור את הצג והפוך את המחשב.
- 6 הברג חזרה את הברגים שמהדקים את משענת כף היד לבסיס המחשב.

דרישות לביצוע לאחר הפעולה

- 1 החזר את המקלדת למקומה. ראה "החזרת המקלדת למקומה" בעמוד 20.
- 2 בצע את ההוראות משלב 3 עד שלב 5 בסעיף "החזרת הכונן הקשיח למקומו" בעמוד 28.
- 3 החזר את מכסה הבסיס למקומו. ראה "החזרת כיסוי המעמד למקומו" בעמוד 22.
- 4 התקן מחדש את הסוללה. ראה "החלפת הסוללה" בעמוד 13.

6 בעזרת להב פלסטיק, הרם בעדינות את הלשוניות שבמשענת כף היד מהחריצים שבבסיס המחשב ושחרר אותן.

7  התראה: הפרד בזהירות את משענת כף היד ממכלול הצג כדי למנוע פגיעה במכלול הצג. הרם והוצא את משענת כף היד מבסיס המחשב.



2 להב פלסטיק

1 משענת כף יד

- 3 הפוך את המחשב ופתח את הצג עד הסוף.
- 4 הסר את הברגים שמהדקים את משענת כף היד לבסיס המחשב.
- 5 הרם את תפסי המחבר ומשוך את לשוניות המשיכה כדי לנתק את כבל משטח המגע ואת כבל לחצן הפעלה מלוח המערכת.

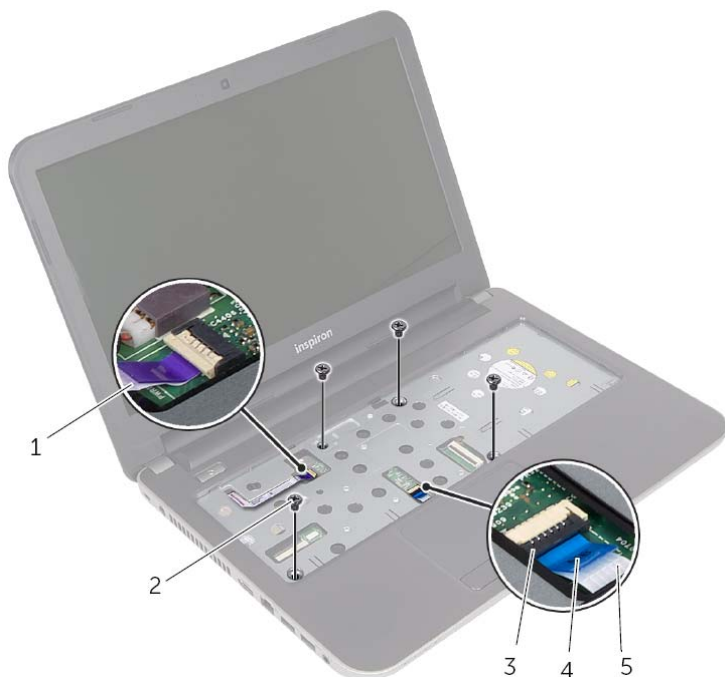

1	כבל לחצן הפעלה	2	ברגים (4)
3	תפסי מחבר (2)	4	לשונית משיכה
5	כבל משטח מגע		

2 לחץ על התפסים כדי לשחרר את משענת כף היד מבסיס המחשב.



1 תפסים (4)

הסרת משענת כף היד

⚠ אזהרה: לפני תחילת העבודה על חלקיו הפנימיים של המחשב, קרא את מידע הבטיחות שצורף למחשב ופעל על פי השלבים המפורטים בסעיף "לפני שתתחיל" בעמוד 9. לאחר העבודה על חלקיו הפנימיים של המחשב, בצע את ההוראות בסעיף "לאחר העבודה על חלקיו הפנימיים של המחשב" בעמוד 11. לקבלת מידע נוסף אודות בטיחות ושיטות עבודה מומלצות, בקר בדף הבית של התאימות לתקינה בכתובת dell.com/regulatory_compliance.

דרישות מוקדמות

- 1 הוצא את הסוללה. ראה "הוצאת הסוללה" בעמוד 12.
- 2 הסר את מכסה הבסיס. ראה "הסרת כיסוי המעמד" בעמוד 21.
- 3 בצע את ההוראות משלב 1 עד שלב 3 בסעיף "הסרת הכונן הקשיח" בעמוד 25.
- 4 הסר את המקלדת. ראה "סרת המקלדת" בעמוד 17.

הליך

- 1 הסר את הברגים שמהדקים את משענת כף היד לבסיס המחשב.

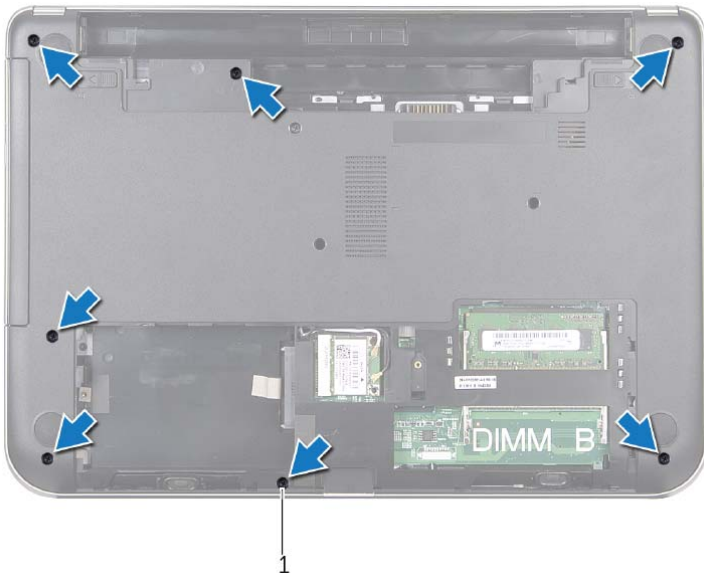

1 ברגים (7)

החזרת כרטיס ה-Mini-Card האלחוטי למקומו

 אזהרה: לפני תחילת העבודה על חלקיו הפנימיים של המחשב, קרא את מידע הבטיחות שצורף למחשב ופעל על פי השלבים המפורטים בסעיף "לפני שתתחיל" בעמוד 9. לאחר העבודה על חלקיו הפנימיים של המחשב, בצע את ההוראות בסעיף "לאחר העבודה על חלקיו הפנימיים של המחשב" בעמוד 11. לקבלת מידע נוסף אודות בטיחות ושיטות עבודה מומלצות, בקר בדף הבית של התאימות לתקינה בכתובת dell.com/regulatory_compliance.

הליך

 התראה: כדי למנוע פגיעה בכרטיס ה-mini-card האלחוטי, ודא שאין כבלים מונחים מתחת לכרטיס ה-mini-card האלחוטי.

- 1 ישר את חריץ כרטיס ה-mini-card האלחוטי עם הלשונית שבמחבר ה-mini-card.
 - 2 הכנס את כרטיס ה-mini-card האלחוטי בזווית של 45 מעלות למחבר כרטיס ה-mini-card.
 - 3 לחץ על הקצה השני של כרטיס ה-mini-card האלחוטי כלפי מטה והברג חזרה את הבורג שמהדק את כרטיס ה-mini-card האלחוטי ללוח המערכת.
 - 4 חבר את כבלי האנטנה לכרטיס ה-mini-card האלחוטי.
- הטבלה הבאה מציינת את מערך הצבעים של כבלי האנטנה עבור כרטיס ה-mini-card האלחוטי הנתמך על-ידי המחשב שברשותך.

מחברים בכרטיס ה-mini-card האלחוטי	סכמות הצבעים של כבלי אנטנה
WLAN + Bluetooth (2 כבלים)	
WLAN + Bluetooth ראשי (משולש לבן)	לבן
WLAN + Bluetooth עזר (משולש שחור)	שחור

דרישות לביצוע לאחר הפעולה

- 1 החזר את מכסה הבסיס למקומו. ראה "החזרת כיסוי המעמד למקומו" בעמוד 22.
- 2 התקן מחדש את הסוללה. ראה "החלפת הסוללה" בעמוד 13.

3 החלק והוצא את כרטיס ה-mini-card האלחוטי ממחבר כרטיס ה-mini-card.

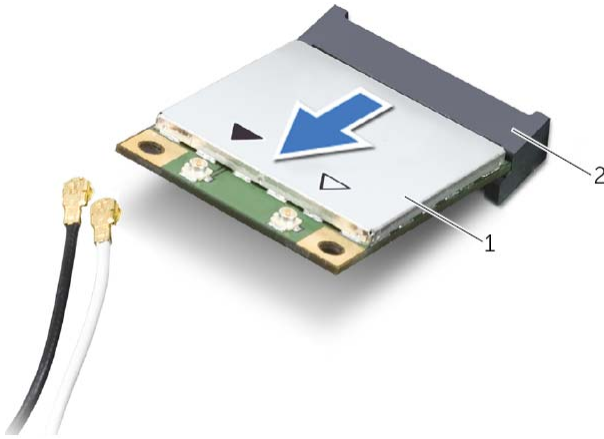

2 מחבר mini-card

1 כרטיס mini-card אלחוטי

הסרת כרטיס ה-Mini-Card האלחוטי

⚠ אזהרה: לפני תחילת העבודה על חלקיו הפנימיים של המחשב, קרא את מידע הבטיחות שצורף למחשב ופעל על פי השלבים המפורטים בסעיף "לפני שתתחיל" בעמוד 9. לאחר העבודה על חלקיו הפנימיים של המחשב, בצע את ההוראות בסעיף "לאחר העבודה על חלקיו הפנימיים של המחשב" בעמוד 11. לקבלת מידע נוסף אודות בטיחות ושיטות עבודה מומלצות, בקר בדף הבית של התאימות לתקינה בכתובת dell.com/regulatory_compliance.

דרישות מוקדמות

- 1 הוצא את הסוללה. ראה "הוצאת הסוללה" בעמוד 12.
- 2 הסר את מכסה הבסיס. ראה "הסרת כיסוי המעמד" בעמוד 21.

הליך

- 1 נתק את כבל האנטנה מכרטיס ה-mini-card האלחוטי.
- 2 הסר את הבורג שמהדק את ה-mini-card ללוח המערכת.

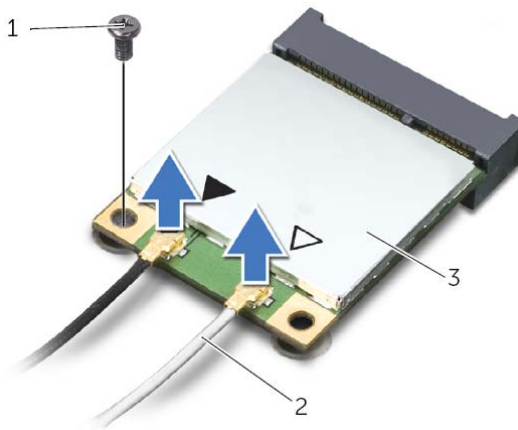

1	בורג	2	כבלי אנטנה (2)
3	כרטיס mini-card אלחוטי		

החזרת הכונן הקשיח למקומו

 אזהרה: לפני תחילת העבודה על חלקיו הפנימיים של המחשב, קרא את מידע הבטיחות שצורף למחשב ופעל על פי השלבים המפורטים בסעיף "לפני שתתחיל" בעמוד 9. לאחר העבודה על חלקיו הפנימיים של המחשב, בצע את ההוראות בסעיף "לאחר העבודה על חלקיו הפנימיים של המחשב" בעמוד 11. לקבלת מידע נוסף אודות בטיחות ושיטות עבודה מומלצות, בקר בדף הבית של התאימות לתקינה בכתובת dell.com/regulatory_compliance.

 התראה: כוננים קשיחים הם רכיבים רגישים במיוחד. נקוט משנה זהירות בעת טיפול בכונן הקשיח.

הליך

- 1 ישר את חורי הברגים שבתושבת הכונן הקשיח עם חורי הברגים שבכונן הקשיח.
- 2 הברג בחזרה את הברגים שמקבעים את תושבת הכונן הקשיח לכונן הקשיח.
- 3 החלק את מכלול הכונן הקשיח מתחת ללשוניות שבבסיס המחשב והנח את מכלול הכונן הקשיח בתא הכונן הקשיח.
- 4 החלק את מכלול הכונן הקשיח לכיוון צד המחשב כדי לחבר את מכלול הכונן הקשיח ללוח המערכת.
- 5 הברג חזרה את הבורג המאבטח את מכלול הכונן הקשיח לבסיס מחשב.

דרישות לביצוע לאחר הפעולה

- 1 החזר את מכסה הבסיס למקומו. ראה "החזרת כיסוי המעמד למקומו" בעמוד 22.
- 2 התקן מחדש את הסוללה. ראה "החלפת הסוללה" בעמוד 13.

- 4 הסר את הברגים שמקבעים את תושבת הכונן הקשיח לכונן הקשיח.
- 5 הרם באמצעות לשונית המשיכה את תושבת הכונן הקשיח והסר אותה מהכונן הקשיח.

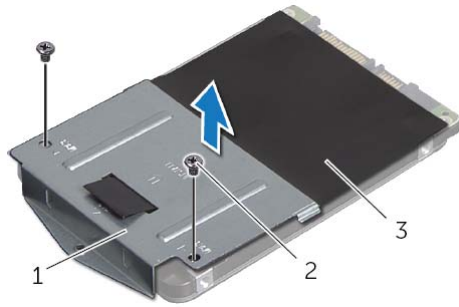

1	תושבת כונן קשיח	2	ברגים (2)
3	כונן קשיח		

הליך

- 1 הסר את הבורג המאבטח את מכלול הכונן הקשיח לבסיס מחשב.
- 2 החלק את מכלול הכונן הקשיח לכיוון צד המחשב כדי לנתק את מכלול הכונן הקשיח מלוח המערכת.
- 3 הרם והחלק את מכלול הכונן הקשיח אל מחוץ ללשוניות שבבסיס המחשב.

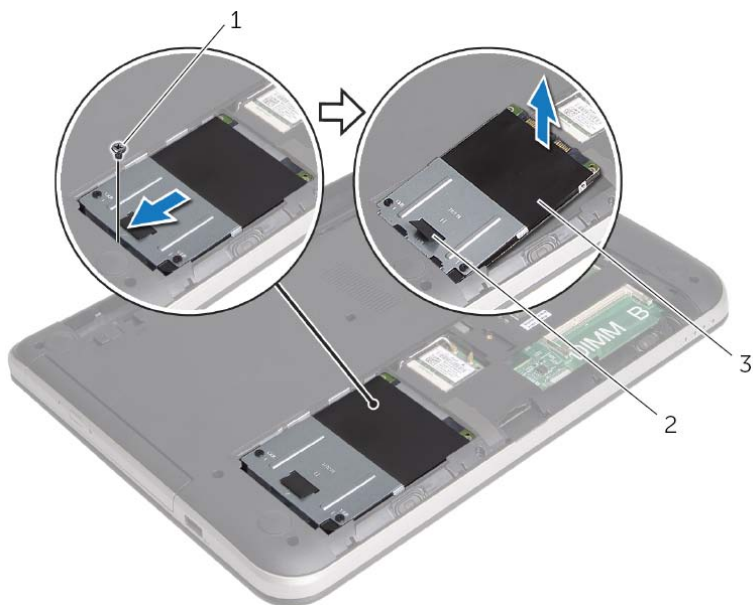

1	בורג	2	לשונית משיכה
3	מכלול כונן קשיח		

הסרת הכונן הקשיח

⚠ אזהרה: לפני תחילת העבודה על חלקיו הפנימיים של המחשב, קרא את מידע הבטיחות שצורף למחשב ופעל על פי השלבים המפורטים בסעיף "לפני שתתחיל" בעמוד 9. לאחר העבודה על חלקיו הפנימיים של המחשב, בצע את ההוראות בסעיף "לאחר העבודה על חלקיו הפנימיים של המחשב" בעמוד 11. לקבלת מידע נוסף אודות בטיחות ושיטות עבודה מומלצות, בקר בדף הבית של התאימות לתקינה בכתובת dell.com/regulatory_compliance.

⚠ התראה: כדי להימנע מאובדן נתונים, אין להסיר את הכונן הקשיח כאשר המחשב פועל או נמצא במצב שינה.

⚠ התראה: כוננים קשיחים הם רכיבים רגישים במיוחד. נקוט משנה זהירות בעת טיפול בכונן הקשיח.

דרישות מוקדמות

- 1 הוצא את הסוללה. ראה "הוצאת הסוללה" בעמוד 12.
- 2 הסר את מכסה הבסיס. ראה "הסרת כיסוי המעמד" בעמוד 21.

החזרת מודולי הזיכרון למקומם

 אזהרה: לפני תחילת העבודה על חלקיו הפנימיים של המחשב, קרא את מידע הבטיחות שצורף למחשב ופעל על פי השלבים המפורטים בסעיף "לפני שתתחיל" בעמוד 9. לאחר העבודה על חלקיו הפנימיים של המחשב, בצע את ההוראות בסעיף "לאחר העבודה על חלקיו הפנימיים של המחשב" בעמוד 11. לקבלת מידע נוסף אודות בטיחות ושיטות עבודה מומלצות, בקר בדף הבית של התאימות לתקינה בכתובת [dell.com/regulatory_compliance](https://www.dell.com/regulatory_compliance).

הליך

- 1 יישר את החרוץ במודול הזיכרון בהתאם ללשונית שבמחבר מודול הזיכרון.
 - 2 החלק את מודול הזיכרון בחוזקה ובזווית של 45 מעלות לתוך המחבר ולחץ על מודול הזיכרון כלפי מטה, עד שייכנס למקומו בנקישה.
-  **הערה:** אם אינך שומע את קול הנקישה, הסר את מודול הזיכרון והחזר אותו למקומו.

דרישות לביצוע לאחר הפעולה

- 1 החזר את מכסה הבסיס למקומו. ראה "החזרת כיסוי המעמד למקומו" בעמוד 22.
- 2 התקן מחדש את הסוללה. ראה "החלפת הסוללה" בעמוד 13.

הסרת מודולי הזיכרון

⚠ אזהרה: לפני תחילת העבודה על חלקיו הפנימיים של המחשב, קרא את מידע הבטיחות שצורף למחשב ופעל על פי השלבים המפורטים בסעיף "לפני שתתחיל" בעמוד 9. לאחר העבודה על חלקיו הפנימיים של המחשב, בצע את ההוראות בסעיף "לאחר העבודה על חלקיו הפנימיים של המחשב" בעמוד 11. לקבלת מידע נוסף אודות בטיחות ושיטות עבודה מומלצות, בקר בדף הבית של התאימות לתקינה בכתובת dell.com/regulatory_compliance.

דרישות מוקדמות

- 1 הוצא את הסוללה. ראה "הוצאת הסוללה" בעמוד 12.
- 2 הסר את מכסה הבסיס. ראה "הסרת כיסוי המעמד" בעמוד 21.

הליך

- 1 היעזר בקצות האצבעות כדי להזיז בזהירות הצידה את תפסי האחיזה שבשני קצות מחבר מודול הזיכרון, עד שמודול הזיכרון ישתחרר ממקומו.
- 2 הסר את מודול הזיכרון ממחבר מודול הזיכרון.

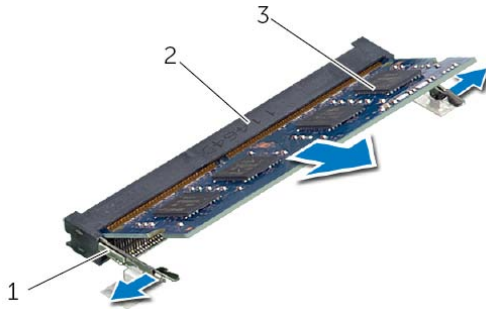

2 מחבר מודול זיכרון

1 תפסי הידוק (2)

3 מודול זיכרון

החזרת כיסוי המעמד למקומו

⚠ אזהרה: לפני תחילת העבודה על חלקיו הפנימיים של המחשב, קרא את מידע הבטיחות שצורף למחשב ופעל על פי השלבים המפורטים בסעיף "לפני שתתחיל" בעמוד 9. לאחר העבודה על חלקיו הפנימיים של המחשב, בצע את ההוראות בסעיף "לאחר העבודה על חלקיו הפנימיים של המחשב" בעמוד 11. לקבלת מידע נוסף אודות בטיחות ושיטות עבודה מומלצות, בקר בדף הבית של התאימות לתקינה בכתובת dell.com/regulatory_compliance.

הליך

- 1 החלק את הלשוניות שבכיסוי הבסיס לתוך החריצים שבבסיס המחשב והכנס את כיסוי הבסיס למקומו בנקישה.
- 2 הברג חזרה את הבורג שמהדק את כיסוי הבסיס לבסיס המחשב.

דרישות לביצוע לאחר הפעולה

התקן מחדש את הסוללה. ראה "החלפת הסוללה" בעמוד 13.

⚠ אזהרה: לפני תחילת העבודה על חלקיו הפנימיים של המחשב, קרא את מידע הבטיחות שצורף למחשב ופעל על פי השלבים המפורטים בסעיף "לפני שתתחיל" בעמוד 9. לאחר העבודה על חלקיו הפנימיים של המחשב, בצע את ההוראות בסעיף "לאחר העבודה על חלקיו הפנימיים של המחשב" בעמוד 11. לקבלת מידע נוסף אודות בטיחות ושיטות עבודה מומלצות, בקר בדף הבית של התאימות לתקינה בכתובת [dell.com/regulatory_compliance](https://www.dell.com/regulatory_compliance).

דרישות מוקדמות

הוצא את הסוללה. ראה "הוצאת הסוללה" בעמוד 12.

הליך

- 1 הסר את הבורג שמהדק את כיסוי הבסיס לבסיס המחשב.
- 2 השתמש בקצות אצבעותיך כדי להרים את כיסוי הבסיס אל מחוץ לחריצים שבבסיס המחשב.

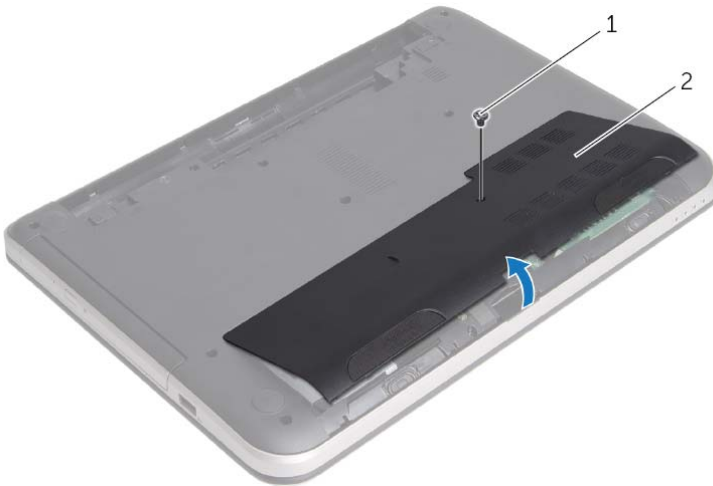

2 מכסה בסיס

1 בורג

החזרת המקלדת למקומה



אזהרה: לפני תחילת העבודה על חלקיו הפנימיים של המחשב, קרא את מידע הבטיחות שצורף למחשב ופעל על פי השלבים המפורטים בסעיף "לפני שתתחיל" בעמוד 9. לאחר העבודה על חלקיו הפנימיים של המחשב, בצע את ההוראות בסעיף "לאחר העבודה על חלקיו הפנימיים של המחשב" בעמוד 11. לקבלת מידע נוסף אודות בטיחות ושיטות עבודה מומלצות, בקר בדף הבית של התאימות לתקינה בכתובת dell.com/regulatory_compliance.

הליך

- 1 החלק את כבל המקלדת לתוך מחבר כבל המקלדת ולחץ על תפס המחבר כדי להדק את הכבל במקומו.
- 2 החלק את הלשוניות שבתחתית המקלדת לתוך החריצים שבמשענת כף היד והנח את המקלדת על משענת כף היד.
- 3 לחץ בעדינות לאורך שולי המקלדת, כדי לקבע את המקלדת מתחת ללשוניות שבמשענת כף היד.
- 4 הברג בחזרה את הברגים שמהדקים את המקלדת לבסיס המחשב.

דרישות לביצוע לאחר הפעולה

התקן מחדש את הסוללה. ראה "החלפת הסוללה" בעמוד 13.

- 4 הרם והחלק את המקלדת לכיוון הצג כדי לשחרר את המקלדת ממשענת כף היד והנח את המקלדת על משענת כף היד.
- 5 הרם את תפס המחבר ונתק את כבל המקלדת ממחבר כבל המקלדת.
- 6 הרם את המקלדת ממשענת כף היד.



1	מקלדת	2	משענת כף יד
3	כבל מקלדת	4	תפס המחבר

- 2 הפוך את המחשב ופתח את הצג עד הסוף.
- 3 היעזר בלהב פלסטיק כדי לשחרר את המקלדת מהלשוניות שבמשענת כף היד.



להב פלסטיק	2	לשוניות (5)	1
		מקלדת	3

סרת המקלדת

⚠ אזהרה: לפני תחילת העבודה על חלקיו הפנימיים של המחשב, קרא את מידע הבטיחות שצורף למחשב ופעל על פי השלבים המפורטים בסעיף "לפני שתתחיל" בעמוד 9. לאחר העבודה על חלקיו הפנימיים של המחשב, בצע את ההוראות בסעיף "לאחר העבודה על חלקיו הפנימיים של המחשב" בעמוד 11. לקבלת מידע נוסף אודות בטיחות ושיטות עבודה מומלצות, בקר בדף הבית של התאימות לתקינה בכתובת dell.com/regulatory_compliance.

דרישות מוקדמות

הוצא את הסוללה. ראה "הוצאת הסוללה" בעמוד 12.

הליך

1 הסר את הברגים שמהדקים את המקלדת לבסיס המחשב.



1 ברגים (2)

החזרת הכונן האופטי למקומו

 אזהרה: לפני תחילת העבודה על חלקיו הפנימיים של המחשב, קרא את מידע הבטיחות שצורף למחשב ופעל על פי השלבים המפורטים בסעיף "לפני שתתחיל" בעמוד 9. לאחר העבודה על חלקיו הפנימיים של המחשב, בצע את ההוראות בסעיף "לאחר העבודה על חלקיו הפנימיים של המחשב" בעמוד 11. לקבלת מידע נוסף אודות בטיחות ושיטות עבודה מומלצות, בקר בדף הבית של התאימות לתקינה בכתובת [dell.com/regulatory_compliance](https://www.dell.com/regulatory_compliance).

הליך

- 1 ישר את הלשוניות שבלוח הקדמי של הכונן האופטי עם החריצים שבכונן האופטי והכנס את הלוח הקדמי של הכונן האופטי למקומו בנקישה.
- 2 ישר את חור הבורג שבתושבת הכונן האופטי עם חור הבורג שבמכלול הכונן האופטי והחלף את הבורג שמהדק את תושבת הכונן האופטי למכלול הכונן האופטי.
- 3 החלק את מכלול הכונן האופטי אל מפרץ הכונן האופטי וודא שחור הבורג בתושבת הכונן האופטי מיושר עם חור הבורג בבסיס המחשב.
- 4 הברג חזרה את הבורג המאבטח את מכלול הכונן האופטי לבסיס מחשב.

דרישות לביצוע לאחר הפעולה

התקן מחדש את הסוללה. ראה "החלפת הסוללה" בעמוד 13.

4 משוך את מסגרת הכונן האופטי בעדינות והסר אותה מהכונן האופטי.

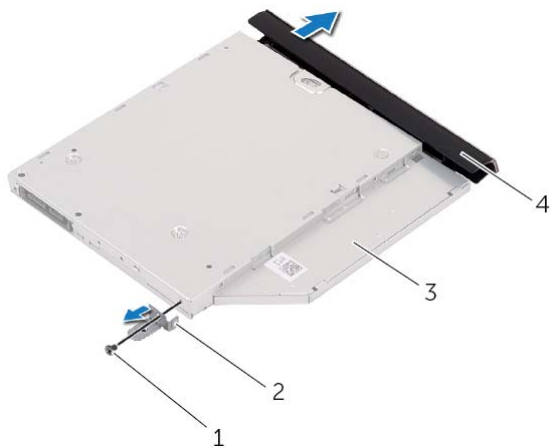

1	בורג	2	תושבת הכונן האופטי
3	כונן אופטי	4	מסגרת הכונן האופטי

הסרת הכונן האופטי

⚠ אזהרה: לפני תחילת העבודה על חלקיו הפנימיים של המחשב, קרא את מידע הבטיחות שצורף למחשב ופעל על פי השלבים המפורטים בסעיף "לפני שתתחיל" בעמוד 9. לאחר העבודה על חלקיו הפנימיים של המחשב, בצע את ההוראות בסעיף "לאחר העבודה על חלקיו הפנימיים של המחשב" בעמוד 11. לקבלת מידע נוסף אודות בטיחות ושיטות עבודה מומלצות, בקר בדף הבית של התאימות לתקינה בכתובת dell.com/regulatory_compliance.

דרישות מוקדמות

הוצא את הסוללה. ראה "הוצאת הסוללה" בעמוד 12.

הליך

- 1 הסר את הבורג המאבטח את מכלול הכונן האופטי לבסיס מחשב.
- 2 השתמש בקצות אצבעותיך כדי להחליק את מכלול הכונן האופטי אל מחוץ לתא הכונן האופטי.



1	מכלול כונן אופטי	2	בורג
---	------------------	---	------

- 3 הסר את הבורג שמהדק את תושבת הכונן האופטי למכלול הכונן האופטי והסר את תושבת הכונן האופטי.

 אזהרה: לפני תחילת העבודה על חלקיו הפנימיים של המחשב, קרא את מידע הבטיחות שצורף למחשב ופעל על פי השלבים המפורטים בסעיף "לפני שתתחיל" בעמוד 9. לאחר העבודה על חלקיו הפנימיים של המחשב, בצע את ההוראות בסעיף "לאחר העבודה על חלקיו הפנימיים של המחשב" בעמוד 11. לקבלת מידע נוסף אודות בטיחות ושיטות עבודה מומלצות, בקר בדף הבית של התאימות לתקינה בכתובת dell.com/regulatory_compliance.

הליך

ישר את הלשוניות שבסוללה עם החריצים בתא הסוללות ולחץ על הסוללה עד שתיכנס למקומה.

הוצאת הסוללה

⚠ אזהרה: לפני תחילת העבודה על חלקיו הפנימיים של המחשב, קרא את מידע הבטיחות שצורף למחשב ופעל על פי השלבים המפורטים בסעיף "לפני שתתחיל" בעמוד 9. לאחר העבודה על חלקיו הפנימיים של המחשב, בצע את ההוראות בסעיף "לאחר העבודה על חלקיו הפנימיים של המחשב" בעמוד 11. לקבלת מידע נוסף אודות בטיחות ושיטות עבודה מומלצות, בקר בדף הבית של התאימות לתקינה בכתובת dell.com/regulatory_compliance.

הליך

- 1 סגור את הצג והפוך את המחשב.
- 2 הסט את תפסי שחרור הסוללה למצב שחרור נעילה. תשמע נקישה כאשר הסוללה תשתחרר מהנעילה.
- 3 הרם והוצא את הסוללה מבסיס המחשב.

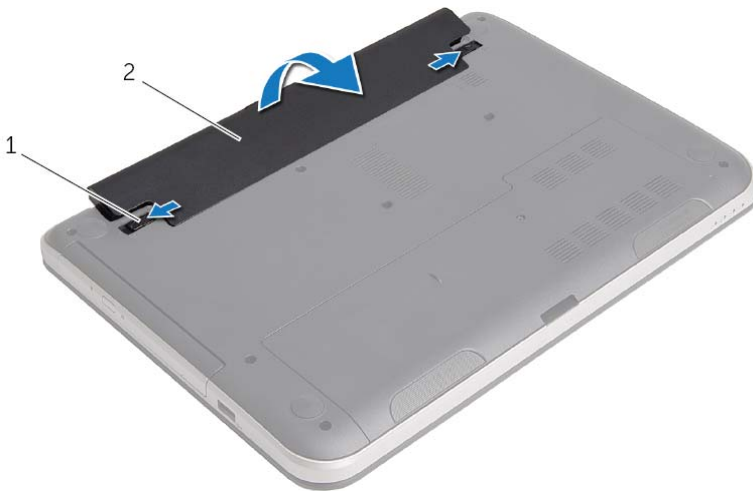

2 סוללה

1 תפסי סוללה (2)

לאחר העבודה על חלקיו הפנימיים של המחשב

לאחר שתשלים את הליכי השבת החלקים למקומם, ודא שביצעת את השלבים הבאים:

- הברג את כל הברגים למקומם ובדוק שלא נותרו ברגים חופשיים בתוך המחשב.
 - חבר את כל ההתקנים החיצוניים, הכבלים, הכרטיסים וכל חלק אחר שהסרת לפני העבודה על חלקיו הפנימיים של המחשב.
 - חבר את המחשב ואת כל ההתקנים המחוברים לשקעי החשמל שלהם.
- התראה:** לפני הפעלת המחשב, הברג חזרה את כל הברגים וודא שלא נותרו ברגים חופשיים בתוך המחשב. אם לא תקפיד על כך, עלול להיגרם נזק למחשב. 

הוראות בטיחות

היעזר בהוראות הבטיחות הבאות כדי להגן על המחשב מפני נזק אפשרי וכדי להבטיח את ביטחונך האישי.

 **אזהרה:** לפני העבודה על חלקיו הפנימיים של המחשב, קרא את מידע הבטיחות שצורף למחשב. לקבלת מידע נוסף אודות בטיחות ושיטות עבודה מומלצות, בקר בדף הבית של התאימות לתקינה בכתובת dell.com/regulatory_compliance.

 **אזהרה:** נתק את כל מקורות החשמל לפני פתיחה של כיסוי המחשב או של לוחות. לאחר סיום העבודה על חלקיו הפנימיים של המחשב, החזר למקומם את כל הכיסויים, הלוחות והברגים לפני חיבור המחשב למקור חשמל.



 **התראה:** כדי להימנע מגרימת נזק למחשב, ודא שמשטח העבודה שטוח ונקי.

 **התראה:** כדי להימנע מגרימת נזק לרכיבים ולכרטיסים, יש לגעת רק בקצותיהם בעת הטיפול בהם ולהימנע מנגיעה בפנים ובמגעים.

 **התראה:** רק טכנאי שירות מורשה רשאי להסיר את כיסוי המחשב ולגשת לרכיבים בתוך המחשב. לקבלת מידע מלא אודות אמצעי בטיחות, עבודה בתוך המחשב והגנה מפני פריקה אלקטרוסטטית, עיין בהוראות הבטיחות.

 **התראה:** לפני נגיעה ברכיבים בתוך המחשב, גע במשטח מתכת לא צבוע, כגון המתכת בגב המחשב, כדי לפרוק מעצמך חשמל סטטי. במהלך העבודה, גע מדי פעם במשטח מתכת לא צבוע כדי לפרוק כל חשמל סטטי, העלול לפגוע ברכיבים פנימיים.

 **התראה:** בעת ניתוק כבל, יש למשוך את המחבר או את לשונית המשיכה שלו ולא את הכבל עצמו. חלק מהכבלים כוללים מחברים עם לשוניות נעילה או בורגי מארז שעליך לנתק לפני ניתוק הכבל. בעת ניתוק הכבלים, יש להקפיד שהם ישרים, כדי להימנע מעיקום פינים של מחברים. בעת חיבור הכבלים, יש לוודא שהמחברים והיציאות מיושרים ופונים לכיוון הנכון.

 **התראה:** כדי לנתק כבל רשת, תחילה נתק את הכבל מהמחשב ולאחר מכן נתק אותו מהתקן הרשת.  **התראה:** לחץ על כל הכרטיסים שמותקנים בקורא כרטיסי המדיה והוצא אותם.

כלי עבודה מומלצים



כדי לבצע את ההליכים המתוארים במסמך זה, ייתכן שתזדקק לכלים הבאים:

- מברג פיליפס
- להב פלסטיק

כבה את המחשב ואת ההתקנים המחוברים אליו



התראה: כדי להימנע מאובדן נתונים, שמור וסגור את כל הקבצים הפתוחים וצא מכל התוכניות הפתוחות לפני כיבוי המחשב.

- 1 שמור וסגור את כל הקבצים הפתוחים וצא מכל התוכניות הפתוחות.
 - 2 כבה את המחשב.
 - *Windows 8*
 - a העבר את מצביע העכבר לפינה הימנית העליונה או התחתונה של המסך כדי לפתוח את הסרגל הצדי Charms.
 - b בסרגל הצדי Charms, לחץ על הגדרות ← חשמל ← כיבוי.
 - *Windows 7*
- לחץ על התחל  ולאחר מכן לחץ על כיבוי.
- Microsoft Windows מבצע כיבוי ולאחר מכן המחשב כבה.
-  **הערה:** אם אתה משתמש במערכת הפעלה אחרת, עיין בתיעוד של מערכת ההפעלה שברשותך לקבלת הוראות כיבוי.
- 3 נתק את המחשב ואת כל ההתקנים המחוברים משקעי החשמל שלהם.
 - 4 נתק את כל כבלי הטלפון וכבלי הרשת ואת כל ההתקנים המחוברים למחשב.
 - 5 לאחר ניתוק הכבלים מהמחשב, לחץ לחיצה ממושכת על לחצן ההפעלה למשך כחמש שניות, כדי לבצע הארקה של לוח המערכת.

67	הסרת לוח הצג
67	דרישות מוקדמות
68	הליך
69	החזרת לוח הצג למקומו
69	הליך
69	דרישות לביצוע לאחר הפעולה
70	הסרת מודול המצלמה
70	דרישות מוקדמות
71	הליך
72	החזרת מודול המצלמה למקומו
72	הליך
72	דרישות לביצוע לאחר הפעולה
73	עדכון ה-BIOS

54	החזרת מכלול מפזר החום למקומו
54	הליך
54	דרישות לביצוע לאחר הפעולה
55	הסרת הרמקולים
55	דרישות מוקדמות
56	הליך
57	החזרת הרמקולים למקומם
57	הליך
57	דרישות לביצוע לאחר הפעולה
58	הסרת מכלול הצג
58	דרישות מוקדמות
59	הליך
60	החזרת מכלול הצג למקומו
60	הליך
60	דרישות לביצוע לאחר הפעולה
61	הסרת מסגרת הצג
61	דרישות מוקדמות
62	הליך
63	החזרת מסגרת הצג למקומה
63	הליך
63	דרישות לביצוע לאחר הפעולה
64	הסרת צירי הצג
64	דרישות מוקדמות
65	הליך
66	החזרת צירי הצג למקומם
66	הליך
66	דרישות לביצוע לאחר הפעולה

37	הסרת סוללת המטבע
37	דרישות מוקדמות
38	הליך
39	החזרת סוללת המטבע למקומה
39	הליך
39	דרישות לביצוע לאחר הפעולה
40	הסרת לוח הקלט/פלט (I/O)
40	דרישות מוקדמות
41	הליך
42	החזרת לוח הקלט/פלט (I/O) למקומו
42	הליך
42	דרישות לביצוע לאחר הפעולה
43	הסרה של יציאת מחבר מתאם החשמל
43	דרישות מוקדמות
44	הליך
46	החזרת יציאת מתאם החשמל למקומה
46	הליך
46	דרישות לביצוע לאחר הפעולה
47	הסרת לוח המערכת
47	דרישות מוקדמות
48	הליך
50	החזרת לוח המערכת למקומו
50	הליך
50	דרישות לביצוע לאחר הפעולה
51	הזנת תג השירות בהגדרת המערכת
52	הסרה של מכלול מפזר החום
52	דרישות מוקדמות
53	הליך

22	החזרת כיסוי המעמד למקומו
22	הליך
22	דרישות לביצוע לאחר הפעולה
23	הסרת מודולי הזיכרון
23	דרישות מוקדמות
23	הליך
24	החזרת מודולי הזיכרון למקומם
24	הליך
24	דרישות לביצוע לאחר הפעולה
25	הסרת הכונן הקשיח
25	דרישות מוקדמות
26	הליך
28	החזרת הכונן הקשיח למקומו
28	הליך
28	דרישות לביצוע לאחר הפעולה
29	הסרת כרטיס ה-Mini-Card האלחוטי
29	דרישות מוקדמות
29	הליך
31	החזרת כרטיס ה-Mini-Card האלחוטי למקומו
31	הליך
31	דרישות לביצוע לאחר הפעולה
32	הסרת משענת כף היד
32	דרישות מוקדמות
32	הליך
36	החזרת משענת כף היד למקומה
36	הליך
36	דרישות לביצוע לאחר הפעולה

9	לפני שתתחיל
9	כבה את המחשב ואת ההתקנים המחוברים אליו
10	הוראות בטיחות
10	כלי עבודה מומלצים
11	לאחר העבודה על חלקיו הפנימיים של המחשב
12	הוצאת הסוללה
12	הליך
13	החלפת הסוללה
13	הליך
14	הסרת הכונן האופטי
14	דרישות מוקדמות
14	הליך
16	החזרת הכונן האופטי למקומו
16	הליך
16	דרישות לביצוע לאחר הפעולה
17	סרת המקלדת
17	דרישות מוקדמות
17	הליך
20	החזרת המקלדת למקומה
20	הליך
20	דרישות לביצוע לאחר הפעולה
21	הסרת כיסוי המעמד
21	דרישות מוקדמות
21	הליך

הערות, התראות ואזהרות

 **הערה:** הערה מציינת מידע חשוב שסייע לך לנצל את המחשב בצורה טובה יותר.

 **התראה:** "התראה" מציינת נזק אפשרי לחומרה או אובדן נתונים, במקרה של אי ציות להוראות.

 **אזהרה:** "אזהרה" מציינת אפשרות של נזק לרכוש, פגיעה גופנית או מוות.

Dell Inc. 2013 ©

סימנים מסחריים שנמצאים בשימוש במסמך זה: Dell™, סמל הלוגו של DELL ו- Inspiron™ הם סימנים מסחריים של Dell Inc.; Microsoft®; Windows® וסמל הלחצן Start (התחל) של Windows הם סימנים מסחריים או סימנים מסחריים רשומים של Microsoft Corporation בארה"ב ו/או במדינות אחרות; Bluetooth® הוא סימן מסחרי רשום בבעלות Bluetooth SIG, Inc. ונמצא בשימוש של Dell בכפוף לרישיון.

Inspiron 14/14R

מדריך למשתמש

דגם מחשב: Inspiron 3437/5437

דגם תקינה: P37G

סוג תקינה: P37G003

